



## HUŚTAWKI



**1.01 Huśtawka pojedyncza**  
 Huśtawka zbudowana z konstrukcją stalową i siedziskami do wyboru.

- a/ siedzisko z opony
- b/ siedzisko drewniane
- c/ siedzisko gumowe
- d/ siedzisko dla dzieci najmłodsze



1.80 x 2.50 x 2.50h



7.50 x 5.50



3-12



HUŚTAWKI

DOMKI

ZESTAWY ZABAWOWE

MAŁE ŚREDNIE DUŻE ZŁOŻONE

PIASKOWNICE

KARuzeLE

TABLICE EDUKACYJNE

URZĄDZENIA GIMNASTYCZNE

ŚCIEŻKA ZDROWIA

URZĄDZENIA UZUPEŁNIAJĄCE

NOWOŚCI



**1.02 Huśtawka pojedyncza z drabinką**

Huśtawka zbudowana z konstrukcją stalową z dodatkową liną boczną i drabinką do siedziska do wyboru:

- a/ siedzisko z opony
- b/ siedzisko drewniane
- c/ siedzisko gumowe
- d/ siedzisko dla dzieci najmłodsze



1.80 x 3.50 x 2.20h



7.50 x 6.50



3-12





### 1.03 Huśtawka podwójna

Huśtawka zbudowana z konst z siedziskami do wyboru:

- a/ siedzisko z opony
- b/ siedzisko drewniane
- c/ siedzisko gumowe
- d/ siedzisko dla dzieci najmłodsze



1.80 x 3.50 x 2.30h



7.30 x 6.50



3-12

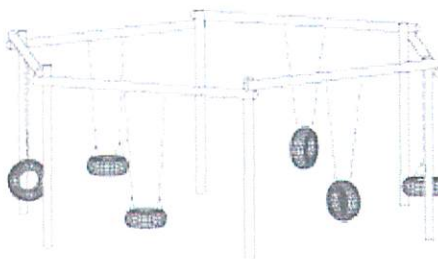

### STAROSTWO POWIATOWE

#### 1.04 Huśtawka 6-cioosobowa

11-200 BARTOSZYCE

ul. Grota-Roweckiego 1

Huśtawka zbudowana z konst z siedziskami wykonanymi z opon i zawieszonymi na wytrzymałych łańcuchach.



ø=5.00 x 2.50h



ø=10.00



3-12

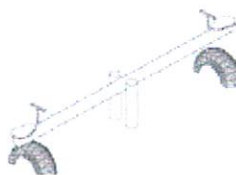
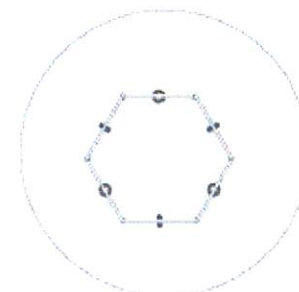

### 1.05 Huśtawka Ważka

Klasyczna huśtawka z bezpiecznym wykonaniem z opon, która chroni przed uderzeniem w podłoże.



3.00 x 0.50 x 0.55h



6.00 x 3.50



3-12



### 1.06 Huśtawka Żuraw



Atrakcyjna huśtawka zbudowana drewnianej z siedziskiem z oparciami zawieszonym na łańcuchach.



3.60 x 2.10 x 2.80h



7.60 x 6.10



3-12

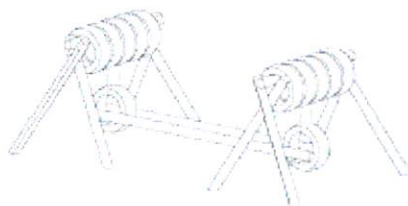
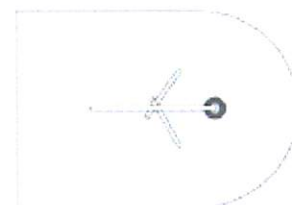

### 1.07 Huśtawka Ruch

Nietypowa huśtawka zbudowana drewnianej, która działa na zasadzie zawieszona na łańcuchach ćwiczy wyczuwanie równowagi w



6.00 x 3.00 x 1.35h



10.00 x 6.00



3-12

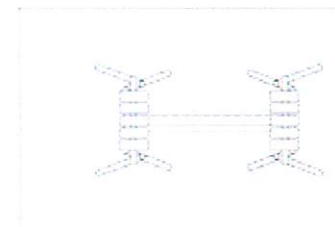

### 1.08 Huśtawka bujająca



Huśtawka z bezpiecznym siedziskiem umocowana na sprężynie. Do wyboru kształt wykończenia

- a/ struś
- b/ konik, kaczkę
- c/ kogut
- d/ pies, kot



6.00 x 3.00 x 1.35h



10.00 x 6.00



3-12







## PIASKOWNICE

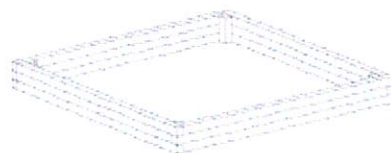

7.01 Piaskownica z bali czworokątna



3.00 x 3.00 x 0.36h



6.00 x 6.00



3-12

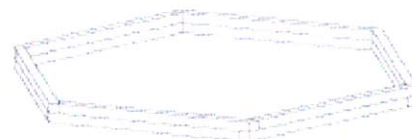

7.02 Piaskownica z bali sześciokątna

STAROSTWO MIASTOWE  
W BARTOŁDZICACH  
11-200 ŁARTOSZYCE  
ul. Grzela-Róweckiego 1  
(6)

- HUŚTAWKI
- DOMKI
- ZESTAWY ZABAWOWE  
MAŁE ŚREDNIE DUŻE ZŁOŻONE
- PIASKOWNICE
- KARUZELE
- TABLICE EDUKACYJNE
- URZĄDZENIA GIMNASTYCZNE
- ŚCIEŻKA ZDROWIA
- URZĄDZENIA UZUPEŁNIAJĄCE
- NOWOŚCI



dł. boku 2.00 x 0.24h



7.00 x 7.00



3-12

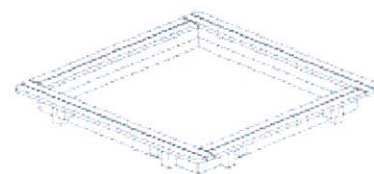
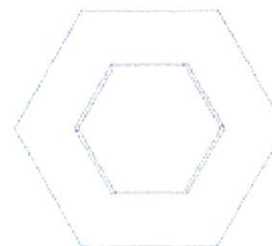

### 7.03 Piaskownica z desek



2.50 x 2.50 x 0.25h



5.50 x 5.50



3-12

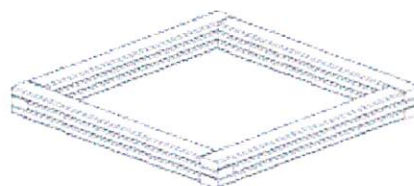
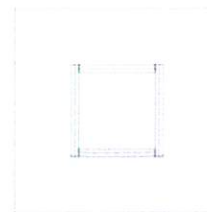

### 7.04 Piaskownica z brusów



3.05 x 3.05 x 0.30h



6.05 x 6.05

STAROSTWO POWIATOWE  
w RARTOSZYCACH  
11-200 LARTOSZYCE  
ul. Grota-Róweckiego 1  
(6)



3-12

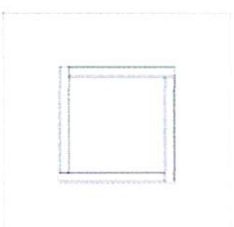

7.05 Piaskownica z palisad



śr. 3.00 x 0.25h



6.00 x 6.00



3-12

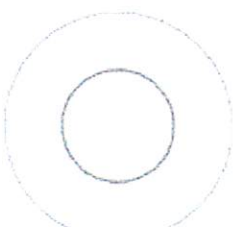

7.06 Piaskownica "Statek"

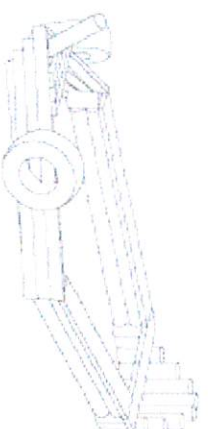

4.60 x 2.00 x 0.60h



7.60 x 5.00



3-12



STAROSTWO POWIATOWE  
w BARTOSZCACH  
11-200 BARTOSZYCE  
ul. Grota-Róweckiego 1  
(6)

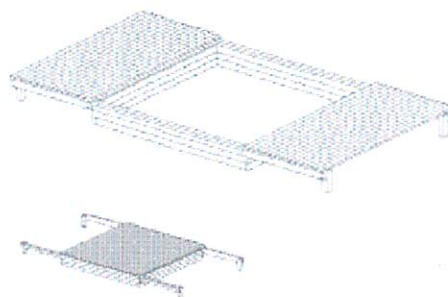

### 7.07 Piaskownica zasuwana



6.00 x 3.20 x 0.39h



9.20 x 6.20



3-12

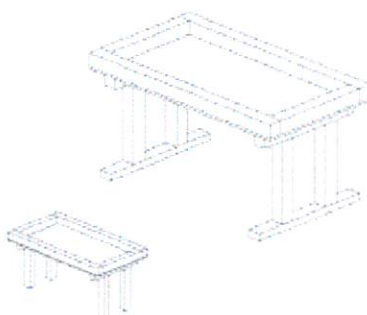
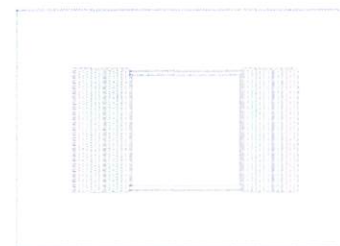

### 7.08 Piaskownica stołowa

Piaskownica jest szczególnie polecana dla dzieci poruszających się na wózkach inwalidzkich. Jej zaletą jest również fakt, że piasek w niej pozostaje dłużej czysty.

Dostępna jest również wersja wkopana w podłoże 7.08a.



1.80 x 1.00 x 0.70h



4.80 x 4.00



3-12

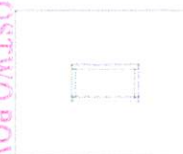

STAROSTWO POWIATOWE  
w BARTOSZYCACH  
11-200 LARTOSZYCE  
ul. Grota-Rożewskiej 1  
/61





## URZĄDZENIA UZUPEŁNIAJĄCE

12.01 Ławka drewniana



długość: 170 cm

szerokość: 45 cm

wysokość: 40 cm

12.02 Ławka drewniana z oparciem

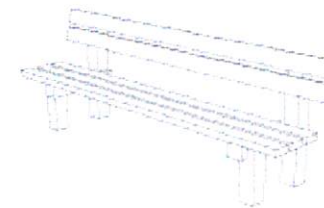

długość: 170 cm

szerokość: 45 cm

wysokość: 80 cm

STANOWISKO OŚWIATOWE  
W BARTOSZCZYCACH  
ul. Grota-Rożewskiego 1  
(6)



- HUŚTAWKI
- DOMKI
- ZESTAWY ZABAWOWE  
MAŁE ŚREDNIE DUŻE ZŁOŻONE
- PIASKOWNICE
- KARUZELE
- TABLICE EDUKACYJNE
- URZĄDZENIA GIMNASTYCZNE
- ŚCIEŻKA ZDROWIA
- URZĄDZENIA UZUPEŁNIAJĄCE
- NOWOŚCI

**12.03 Ławka metalowo-drewniana**

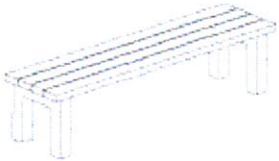

długość: 170 cm  
szerokość: 45 cm  
wysokość: 40 cm

**12.04 Ławka metalowo-drewniana z oparciem**

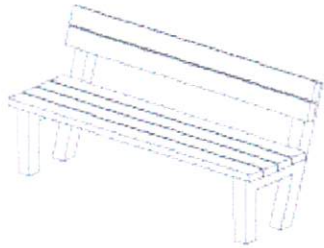

długość: 170 cm  
szerokość: 45 cm  
wysokość: 80 cm

**12.05 Ławo-stół duży**

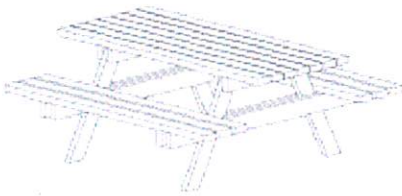

długość: 170 cm  
szerokość: 167 cm

**12.06 Ławo-stół przedszkolny**

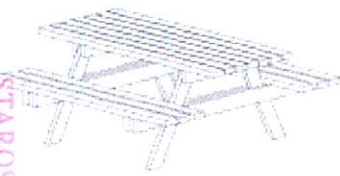

długość: 170 cm  
szerokość: 147 cm

STAROSTWO POWIATOWE  
w BARTOSZOWICACH  
11-200 BARTOSZYCE  
ul. Grzyba-Roweckiego 1  
(6)

wysokość: 70 cm

wysokość: 60 cm

---

### 12.07 Siedziska z kwietnikami

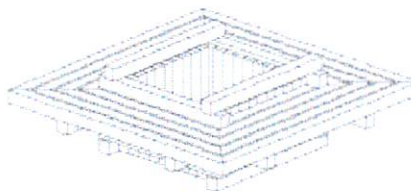

długość: 176 cm

szerokość: 176 cm

wysokość: 56 cm

### 12.08 Kwietnik

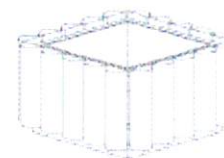

długość: 80 cm

szerokość: 80 cm

wysokość: 50 cm

---

### 12.09 Płotek drewniany

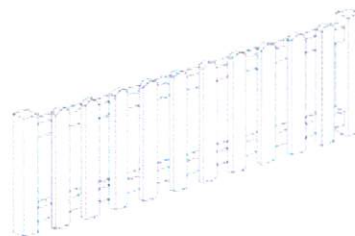

długość: 250 cm

szerokość: 10 cm

### 12.10 Furtka drewniana

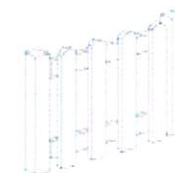

długość: 90 cm

szerokość: 10 cm

RYCZYNY  
ARTOSZYCE  
P. Poweckiego 1  
(6)

wysokość: 70 cm

wysokość: 70 cm

---

**12.11 Obrzeże z palisady pionowej**

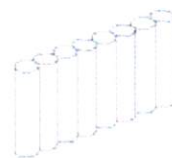

długość: 100 cm

Ø 10 cm

wysokość: 20 cm, 30 cm, 40 cm

**12.12 Obrzeże z palisady pionowej faliste**



długość: 100 cm

Ø 10 cm

wysokość: max 40 cm

---

**12.13 Obrzeże z palisady poziomej-połówki**



długość: 150 cm

szerokość: 15 cm

wysokość: 20 cm

**12.14 Obrzeże z palisady poziomej**



długość: 150 cm

szerokość: 20 cm

wysokość: 20 cm

STAROSTWO POWIATOWE  
w BARTOSZCACH  
11-200 BARTOSZYCE  
ul. Goła-Rówieckiego 1  
/61/



### 12.15 Kosz na śmieci z wkładem metalowym

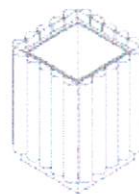

długość: **55 cm**

szerokość: **55 cm**

wysokość: **80 cm**

### 12.16 Regulamin placu zabaw

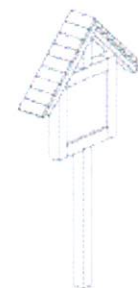

długość: **70 cm**

szerokość: **20 cm**

wysokość: **230 cm**

---

Copyright © 2003-2008 PRO-SYMPATYK. Wszystkie prawa zastrzeżone.

[firma](#) | [place zabaw dla dzieci](#) | [mała architektura](#) | [realizacje](#) | [zamówienia](#) | [kontakt](#)

STAROSTWO POWIATOWE  
w BARTOSZYCACH  
11-200 BARTOSZYCE  
ul. Grota-Roewckiej 1  
/61



## KARUZELE

### 8.01 Karuzela tarczowa fi

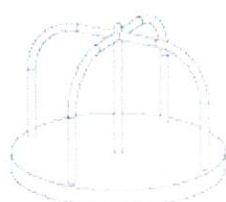

STAROSTWO POWIATOWE  
 w BARTOSZYCACH  
 11-200 BARTOSZYCE  
 ul. Grota-Roweckiego 1  
 (6)



1.20 x 1.20 x 0.95h



5.20 x 5.20



3-12

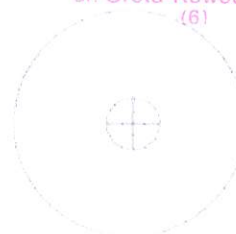

### 8.02 Karuzela tarczowa fi

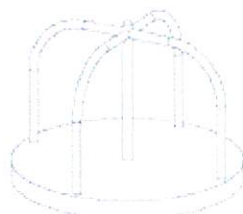

1.50 x 1.50 x 0.95h



5.50 x 5.50



3-12

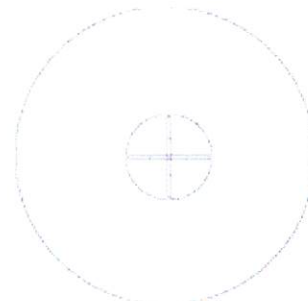

### 8.03 Karuzela z masztem

HUŚTAWKI

DOMKI

ZESTAWY ZABAWOWE  
 MAŁE ŚREDNIE DUŻE ZŁOŻONE

PIASKOWNICE

KARUZELE

TABLICE EDUKACYJNE

URZĄDZENIA GIMNASTYCZNE

ŚCIEŻKA ZDROWIA

URZĄDZENIA UZUPEŁNIAJĄCE

NOWOŚCI

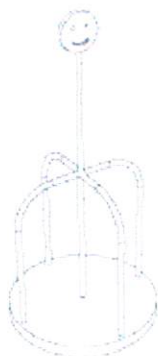

1.20 x 1.20 x 2.70h



5.20 x 5.20



3-12

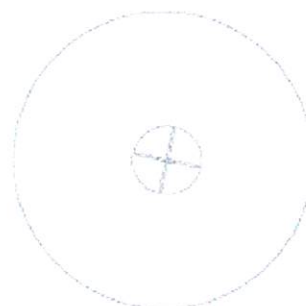

1.50 x 1.50 x 1.00h



6.05 x 6.05



3-12

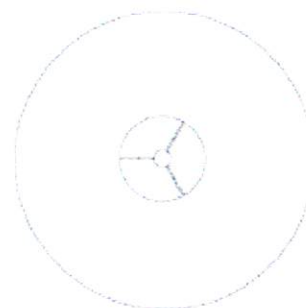

**8.04 Karuzela z siedziskiem**  
STAROSTWO POWIATOWE  
w BARTOSZYCACH  
11-200 BARTOSZYCE  
ul. Grota-Roweckiego 1  
(6)

Copyright © 2003-2008 PRO-SYMPATYK. Wszystkie prawa zastrzeżone.

[firma](#) | [place zabaw dla dzieci](#) | [mała architektura](#) | [realizacje](#) | [zamówienia](#) | [kontakt](#)



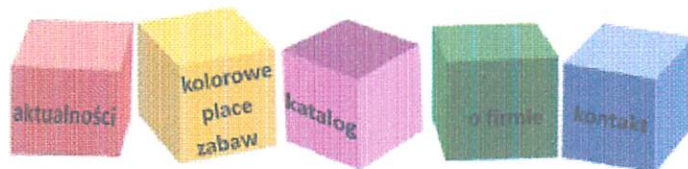

O firmie

Urządzenia na place zabaw, ogródki jordanowskie

Huśtawki wahadłowe

Huśtawki wagowe

Huśtawki sprężynowe (bujaki)

Urządzenia ruchowe

Przeplotnie

Karuzele

Zestawy rekreacyjne

Zjeżdżalnie, urządzenia rekreacyjne, piaskownice

Urządzenia linowe

Kiwaki

Ławki i stoliki

Urządzenia sportowe

Urządzenia komunalne, stojaki na rowery, regulaminy, tablice

Urządzenia na place zabaw - Huśtawki wahadłowe - Huśtawka Jolka

Huśtawka Jolka

Grupa: **Huśtawki wahadłowe**



Wymiary	[m]
Długość	1,8
Szerokość	2
Wysokość	2,3
Strefa bezpieczeństwa	7,1x3
Liczba użytkowników	1
Rodzaj prefabrykatu	Szt.
OK1	4

- o konstrukcja z profilu 60 x 60 mm
- o łańcuchy ze stali nierdzewnej, atestowane
- o belka z profilu 70 x 70 mm
- o huśtawka łożyskowana tocznie
- o siedzisko **A** albo **B**
- o dł. zawiesi: **A** 1560 mm, **B** 1400 mm

STAROSTWO POWIATOWE  
 W BARTOSZYCACH  
 14-200 L. BARTOSZYCE  
 ul. Gryfów, Rowieckiego 3  
 96-100

informacyjne, maszty  
flagowe

Galanteria odlewnicza

Aktualności

Katalog

Kontakt



### Cennik - Huśtawki wahadłowe - Huśtawka Jolka

#### 01.09.0 Huśtawka "Jolka" A

Cena urządzenia netto - **1340.00** pln  
Cena prefabrykatów netto - **252.00** pln  
Cena montażu netto - **300.00** pln  
Cena razem netto - **1892.00** pln  
Cena razem brutto - **2308.24** pln

#### 01.09.2 Huśtawka "Jolka" B1

Cena urządzenia netto - **1560.00** pln  
Cena prefabrykatów netto - **252.00** pln  
Cena montażu netto - **300.00** pln  
Cena razem netto - **2112.00** pln  
Cena razem brutto - **2576.64** pln

STAROSTWO POWIATOWE  
w BARTOSZCZACH  
11-200 BARTOSZYCE  
ul. Grota-Rożewskiego 1  
(6)

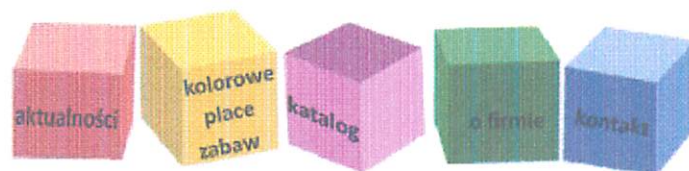

### O firmie

Urządzenia na place zabaw,  
ogródki jordanowskie

Huśtawki wahadłowe

Huśtawki wagowe

Huśtawki sprężynowe  
(bujaki)

Urządzenia ruchowe

Przeplotnie

Karuzele

Zestawy rekreacyjne

Zjeżdżalnie, urządzenia  
rekreacyjne,  
piaskownice

Urządzenia linowe

Kiwaki

Ławki i stoliki

Urządzenia sportowe

Urządzenia komunalne,  
stojaki na rowery,  
regulaminy, tablice

## Urządzenia na place zabaw - Przeplotnie - Przeplotnia DRAŻEK UKOŚNY

### Przeplotnia DRAŻEK UKOŚNY

Grupa: **Przeplotnie**

Wymiary	[m]
Długość	3
Szerokość	0,6
Wysokość	1,9
Strefa bezpieczeństwa	6,4 x 4,4
Liczba użytkowników	17
Rodzaj prefabrykatu	Szt.
OK1	4

- o podpora z profilu zamkniętego 50x50 mm
- o drabinka z profilu zamkniętego 100x50 mm
- o szczeble z rury stalowej Ø 33 mm



WYKONAWCOWIE  
 W OBLASCI  
 PRAC  
 W OBLASCI  
 PRAC  
 W OBLASCI  
 PRAC



informacyjne, maszty  
flagowe

Galanteria odlewnicza

Aktualności

Katalog

Kontakt



Kliknij i sprawdź

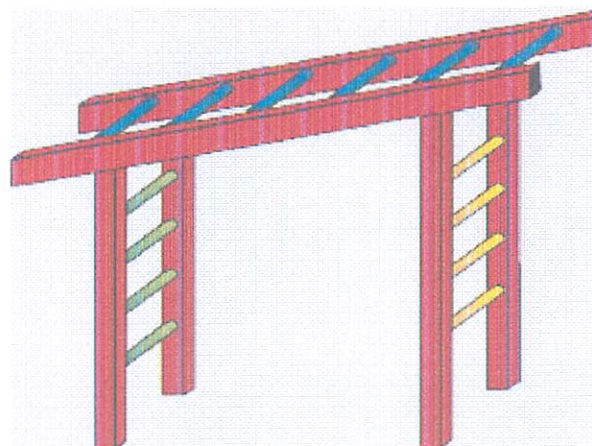

### Cennik - Przeplotnie - Przeplotnia DRAŻEK UKOŚNY

#### 04.28.0 Przeplotnia "Drażek ukośny"

Cena urządzenia netto - **1649.00** pln

Cena prefabrykatów netto - **252.00** pln

Cena montażu netto - **300.00** pln

Cena razem netto - **2201.00** pln

Cena razem brutto - **2685.22** pln

realizacja [prestiz.pl](http://prestiz.pl)

**stat4u**

STAROSTWO POWIATOWE  
w BARTOSZYZCACH  
11-200 BARTOSZYCE  
ul. Grota-Rożewskiego 1  
(6)

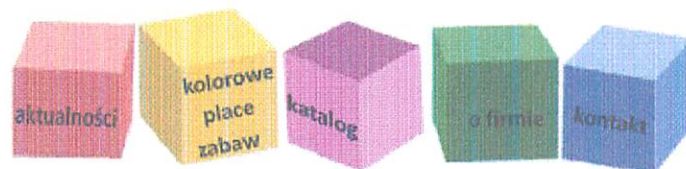

### O firmie

Urządzenia na place zabaw,  
ogródki jordanowskie

Huśtawki wahadłowe

Huśtawki wagowe

Huśtawki sprężynowe  
(bujaki)

Urządzenia ruchowe

Przeplotnie

Karuzele

Zestawy rekreacyjne

Zjeżdżalnie, urządzenia  
rekreacyjne,  
piaskownice

Urządzenia linowe

Kiwaki

Ławki i stoliki

Urządzenia sportowe

Urządzenia komunalne,  
stojaki na rowery,  
regulaminy, tablice

## Urządzenia na place zabaw - Kiwaki - Kiwak Koniczynka

### Kiwak Koniczynka

Grupa: **Kiwaki**



Wymiary	[m]
Długość	1,6
Szerokość	1,6
Wysokość	0,8
Strefa bezpieczeństwa	Ø 3,6
Liczba użytkowników	4
Rodzaj prefabrykatu	Szt.
OK2/S	1

- o platforma wykonana ze sklejki wodoodpornej 20 mm
- o poręcze z rury ze stali nierdzewnej Ø 26 mm
- o słup podporowy z profilu zamkniętego 80x80 mm w urządzeniu zastosowano najnowocześniejsze
- o niemetalowe elementy sprężynujące

STAROSTWO POWIATOWE  
w BARTOSZYZCACH  
11-200 BARTOSZYCE  
ul. Grota-Rożckiego 1  
(6)

informacyjne, maszty  
flagowe

Galanteria odlewnicza

Aktualności

Katalog

Kontakt

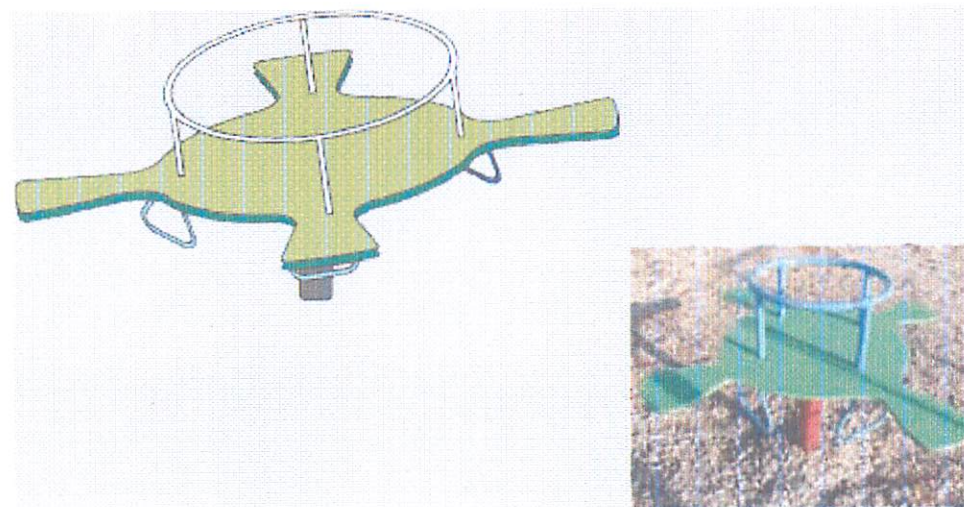

### Cennik - Kiwaki - Kiwak Koniczynka

#### 13.03.0 Kiwak "Koniczynka"

Cena urządzenia netto - **1955.00** pln  
Cena prefabrykatów netto - **93.00** pln  
Cena montażu netto - **135.00** pln  
Cena razem netto - **2183.00** pln  
Cena razem brutto - **2663.26** pln

realizacja [prestiz.pl](http://prestiz.pl)  
**stat4u**

STAROSTWO POWIATOWE  
w BARTOSZYCACH  
11-200 LARTOSZYCE  
ul. Garni-Roweckiego 1  
161



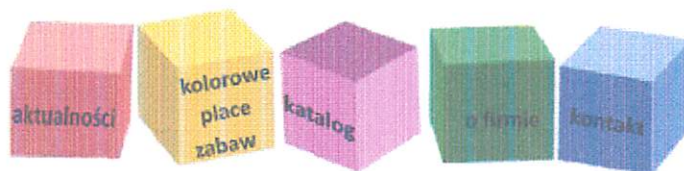

### O firmie

Urządzenia na place zabaw,  
ogródki jordanowskie

Huśtawki wahadłowe

Huśtawki wagowe

Huśtawki sprężynowe  
(bujaki)

Urządzenia ruchowe

Przeplotnie

Karuzele

Zestawy rekreacyjne

Zjeżdżalnie, urządzenia  
rekreacyjne,  
piaskownice

Urządzenia linowe

Kiwaki

Ławki i stoliki

Urządzenia sportowe

Urządzenia komunalne,  
stojaki na rowery,  
regulaminy, tablice

Urządzenia na place zabaw - Huśtawki sprężynowe  
(bujaki) - Huśtawka sprężynowa "BATUTA"

### Huśtawka sprężynowa "BATUTA"



Grupa: **Huśtawki sprężynowe (bujaki)**

Wymiary	[m]	
Długość	1,2	platforma na 3 sprężynach naciskowych z pręta Ø 20 mm wykonana z blachy aluminiowej 3 mm, ryflowanej z o powierzchnią antypoślizgową o poręcze z rury nierdzewnej o możliwość demontażu w okresie zimowym
Szerokość	1,2	
Wysokość	1,5	
Strefa bezpieczeństwa	2,5 x 2,5	
Liczba użytkowników	4	
<b>Rodzaj prefabrykatu</b>	<b>Szt.</b>	
K1/S	3	

STAROSTWO POWIATOWE  
w BARTOSZCZACH  
11-200 BARTOSZCZE  
ul. Grola-Roweckiego 1  
161